

第 14 回 北信越ブロックバウンドテニス選手権大会 石川県予選

日 時／平成30年7月8日（日）

会 場／白山郷公園体育館



I.B.T.A

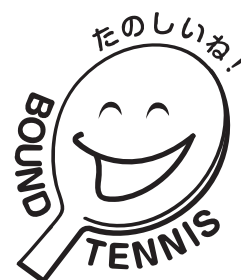

主催／石川県バウンドテニス協会

後援／(株)北國新聞社

【大会役員】

大会会長	安達 前	(石川県バウンドテニス協会	会長)
大会副会長	吉田 修	(石川県バウンドテニス協会	副会長)
大会副会長	本多 悦夫	(石川県バウンドテニス協会	副会長)
大会参与	松村 理治	(石川県バウンドテニス協会	参与)
大会参与	小林 誠	(石川県バウンドテニス協会	参与)
大会参与	太田 臣宣	(石川県バウンドテニス協会	参与)
大会委員長	佐藤 進	(石川県バウンドテニス協会	副会長 兼 理事長)
大会副委員長	中川 康平	(石川県バウンドテニス協会	副会長)
大会副委員長	鍛冶 勝之	(石川県バウンドテニス協会	副理事長)

【競技役員】

総務委員長	堀 孝治	
総務副委員長	塚原 久美	
競技審判委員長	鍛冶 勝之	
運営委員長	飯田 実	
運営副委員長	上田 彰江	田村 裕美
運営委員	塚原 智	屋宜 愛子 宮村 浩一 中田 涉
	堀 千恵子	嶋田 絵美 平山美和子

【スケジュール】

●受 付

●開会式	9:00～	●閉会式
1. 役員・選手整列		1. 役員・選手整列
2. 大会宣言		2. 成績発表・表彰式
3. 会長挨拶		3. 閉会宣言
4. 選手宣誓		
5. 競技・審判上の注意		
6. 準備体操		

●競技開始 9:30～

【競技方法】

○競技種目

- (1) フリーの部 男・女 シングルス (16才以上)
- (2) " " ダブルス (16才以上)
- (3) ミドルの部 男・女 シングルス (45才以上)
- (4) " " ダブルス (45才以上)
- (5) シニアの部 男・女 シングルス (60才以上)
- (6) " " ダブルス (60才以上)

※年齢は、平成31年4月1日現在の満年齢をもって定める。

代表選手枠

① ダブルス

男 子			女 子		
フリー	ミドル	シニア	フリー	ミドル	シニア
3	3	3	3	3	3

② シングルス

男 子			女 子		
フリー	ミドル	シニア	フリー	ミドル	シニア
3	3	3	3	3	3

参加資格

- ・ 石川県協会員であること。
- ・ 平成30年11月25日(日)、富山県滑川市で開催される第14回北信越ブロックバウンデニス選手権大会に参加できる方。
- ・ 全日本選手権大会のシード権の有無に関わらず、出場可能とします。
- ・ 公認審判員資格者

○競技方法

試合は競技規則(平成30年4月1日現在)による他、次の事項により実施する。

- (1) 試合は、トーナメント方式で行う。(一部リーグ戦とする場合がある)
- (2) 出場選手は、直前の試合が終了した時点で速やかにコートに出場すること。その時点から5分経過しても出場しない選手は棄権とみなすことがある。
- (3) 審判は、参加選手が行なう。基本的に、大会本部が指名する。
- (4) 試合中の選手が身体上の故障により試合を中断した場合は、同一試合1回に限り、5分以内のタイムを認める。ただし、再度の故障による試合中断は、競技委員長と大会委員長が協議の上、裁定する。
- (5) シニアの部では、7ゲームマッチ、4ゲーム先取とし、タイブレークを採用する。ダブルスにおけるタイブレークゲーム(7ゲーム目)の第1ポイントのサーバーは、第3ゲームのサーバーがサービスを行い、第2第3ポイントのサーバーは、第4ゲームのサーバーがサービスを行なう。以降のサービスの順序は、競技規則第34条(2)に従うものとする。リーグ戦で同勝率の場合は、得失ゲーム数差、得失ポイント数差、当該対戦結果で順位を決定する。

○競 技 用 具

- (1) コートは人工芝を使用する。
- (2) 用具は全て全日本バウンドテニス協会が公認したものとする。

参加上の注意

1. 参加者は、事前に健康診断を受けること。
2. 競技上の事故については、主催者は応急処置のみ行い、主催者が加入する傷害保険の範囲内で補償をする。
3. 参加者は、別途傷害保険に加入することが望ましい。
4. 審判員有資格者は審判証を持参し、審判を行なう際に携帯願います。

【表 彰】

各種目 1～3位まで、それぞれ賞状を授与する。

支部別参加者名簿

金沢市バウンドテニス協会

9名 平野 学 宮村 浩一 生垣 治
野崎 佐和子 長尾 里香 岡田 純子 越農 芳子 炭谷 秋美
平野 香織

白山市バウンドテニス協会

18名 徳田 守 青木 勝彦 馬場 正和 山下 祐生 塚原 智
馬場 正治 加藤 大智 畑中 豊明
平野 景子 河内 早苗 松木 清栄 塚原 久美 橋本 恵子
徳田由喜子 中川 栄子 村田登代美 池田 智子 屋宜 愛子

かほく市バウンドテニス協会

3名 飯田 実 高橋 巧
杉本奈美恵

野々市市バウンドテニス協会

14名 鍛治 勝之 村上 泰一 丸山 政彦 西谷 学
嶋田 絵美 平山美和子 高畠 淑子 中嶋すみ枝 今井みどり
早川 文代 上田 彰江 竹中 知世 炭谷 美樹 黒瀬千代子

宝達志水町バウンドテニス協会

1名 堀 千恵子

スクーデリア川北

7名 中田 渉 滝川 拓明 喜多 政尚 原田 光夫
白浜 祐子 宮下 祥子 中田香菜子

計 52名

◆男子 ダブルス フリー 1コート

	飯田・村上	中田・馬場	滝川・山下	結果	順位
1	飯田 実	1-① ○ 5 - 3	1-③ ○ 5 - 2	2 0	1
	村上 泰一			10 5	
2	中田 渉	3 - 5	1-② × 3 - 5	0 2	3
	馬場 正和			6 10	
3	滝川 拓明	5 - 3	○	1 1	2
	山下 祐生			7 8	

◆男子 ダブルス ミドル 2コート

	畑中・鍛冶	西谷・加藤	平野・宮村	結果	順位
1	畑中 豊明	2-① × 0 - 5	2-③ × 3 - 5	0 2	3
	鍛冶 勝之			3 10	
2	西谷 学	5 - 0	2-② × 2 - 5	1 1	2
	加藤 大智			7 5	
3	平野 学	5 - 2	○	2 0	1
	宮村 浩一			10 5	

◆男子 ダブルス シニア 3コート

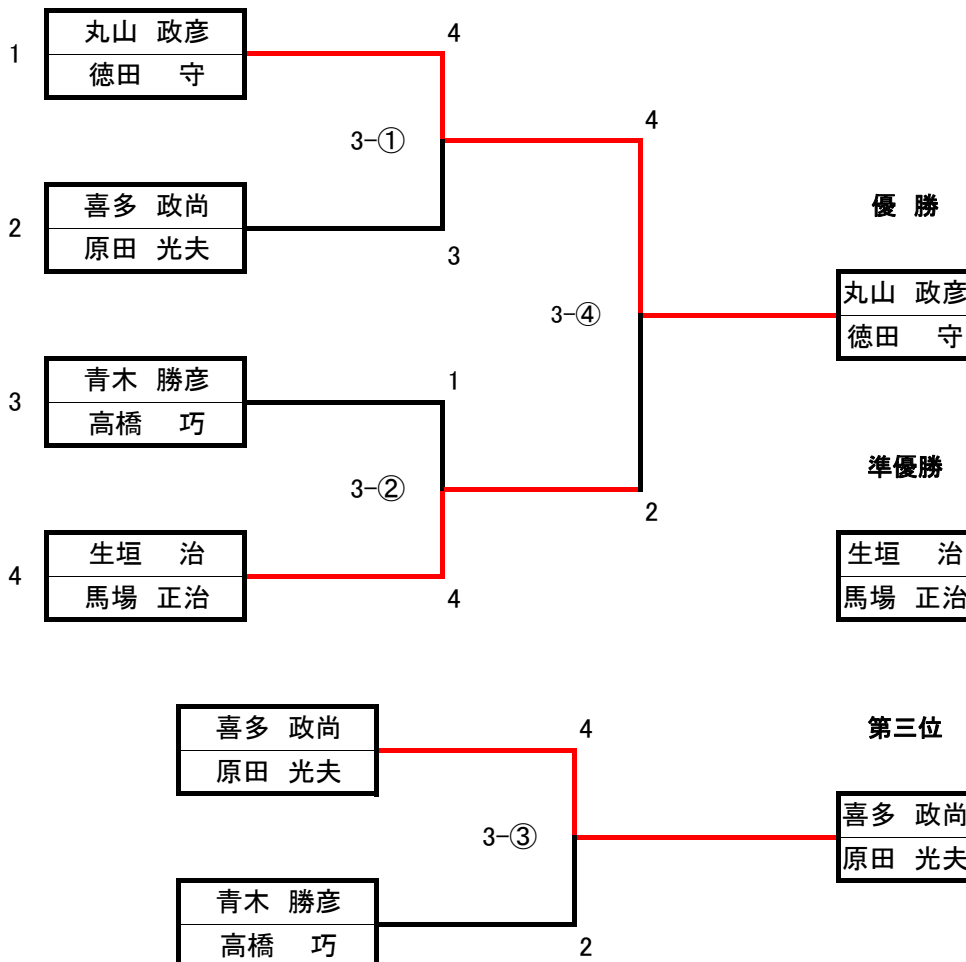

◆女子 ダブルス フリー 4コート

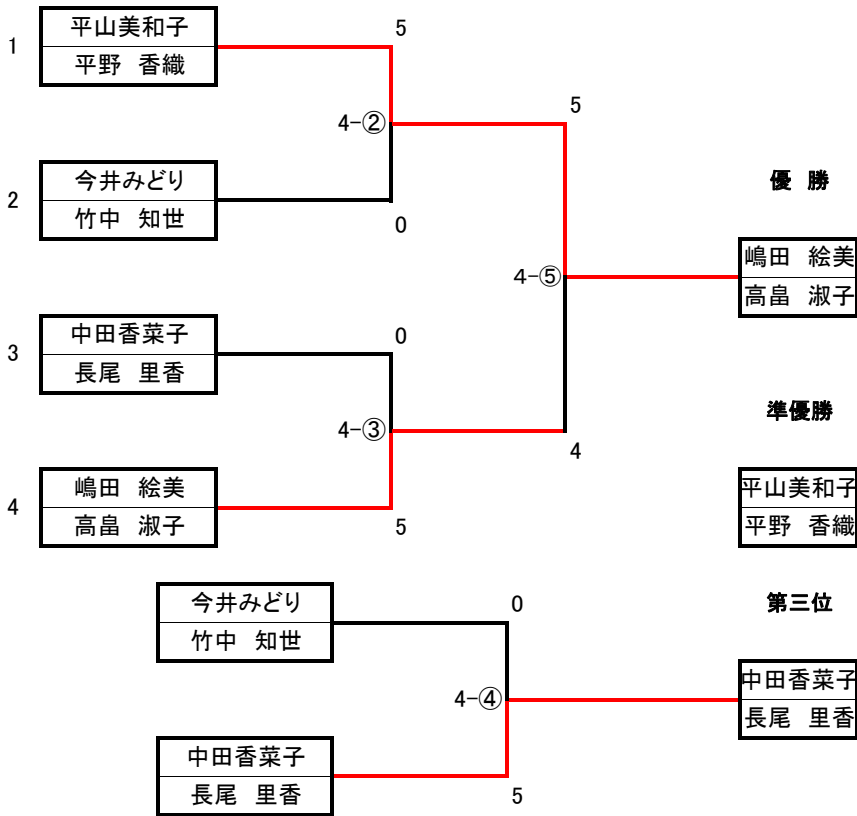

◆女子 ダブルス ミドル 4・5コート

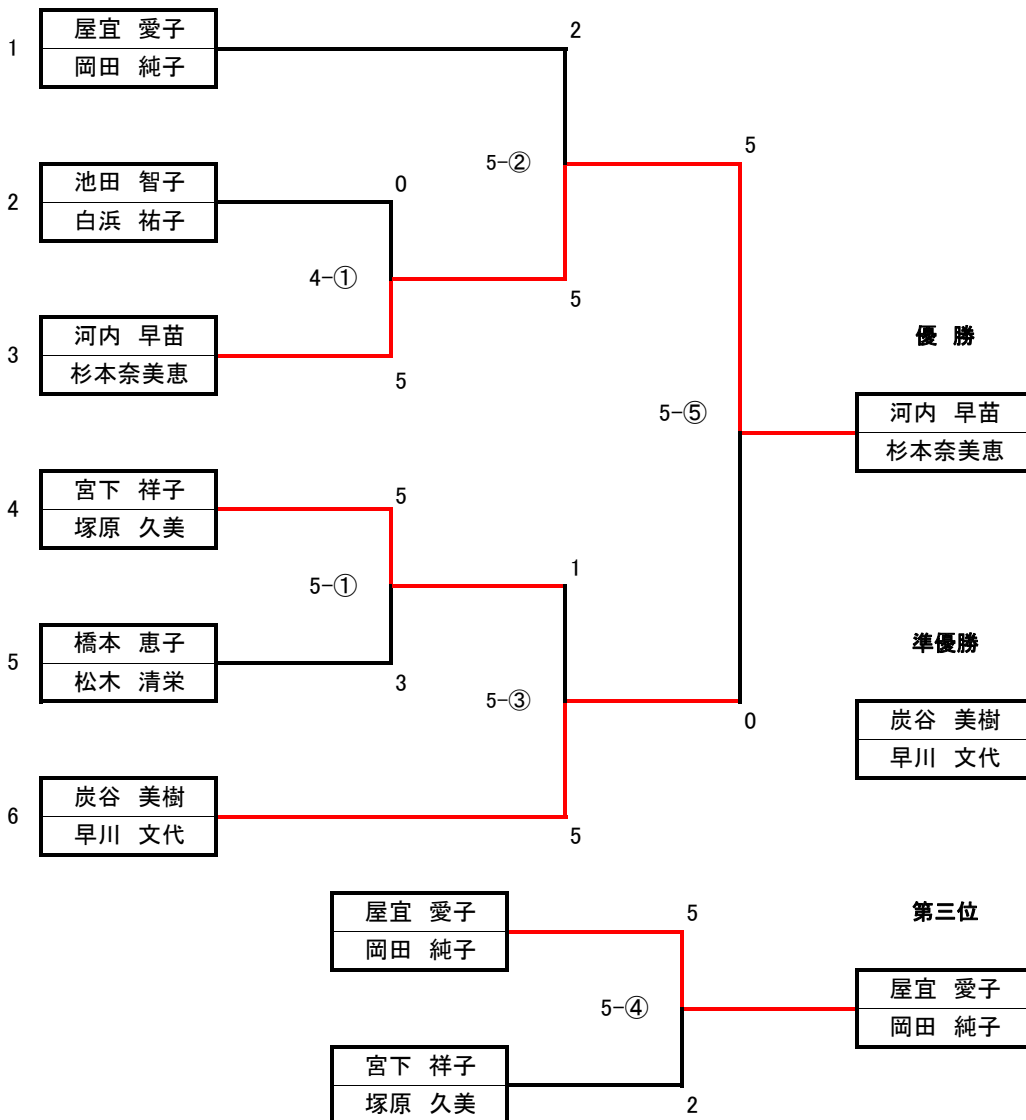

◆女子 ダブルス シニア 6コート

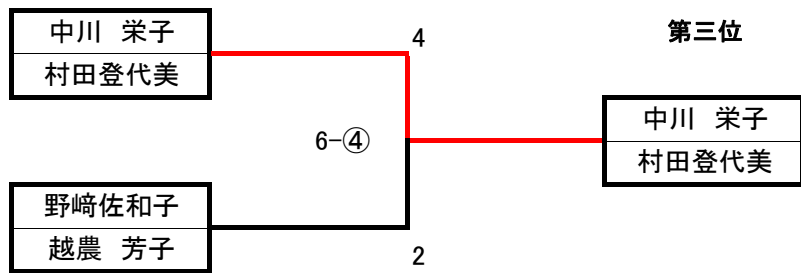
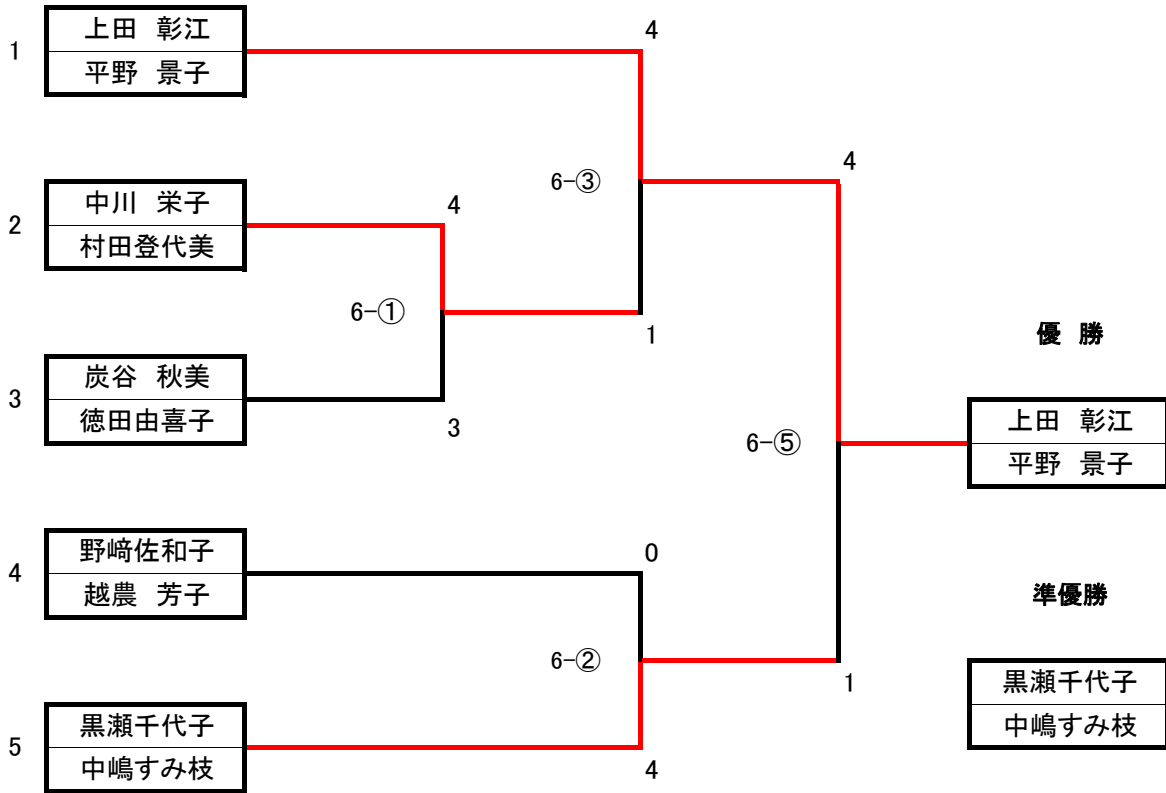

◆男子 シングル フリー 1コート

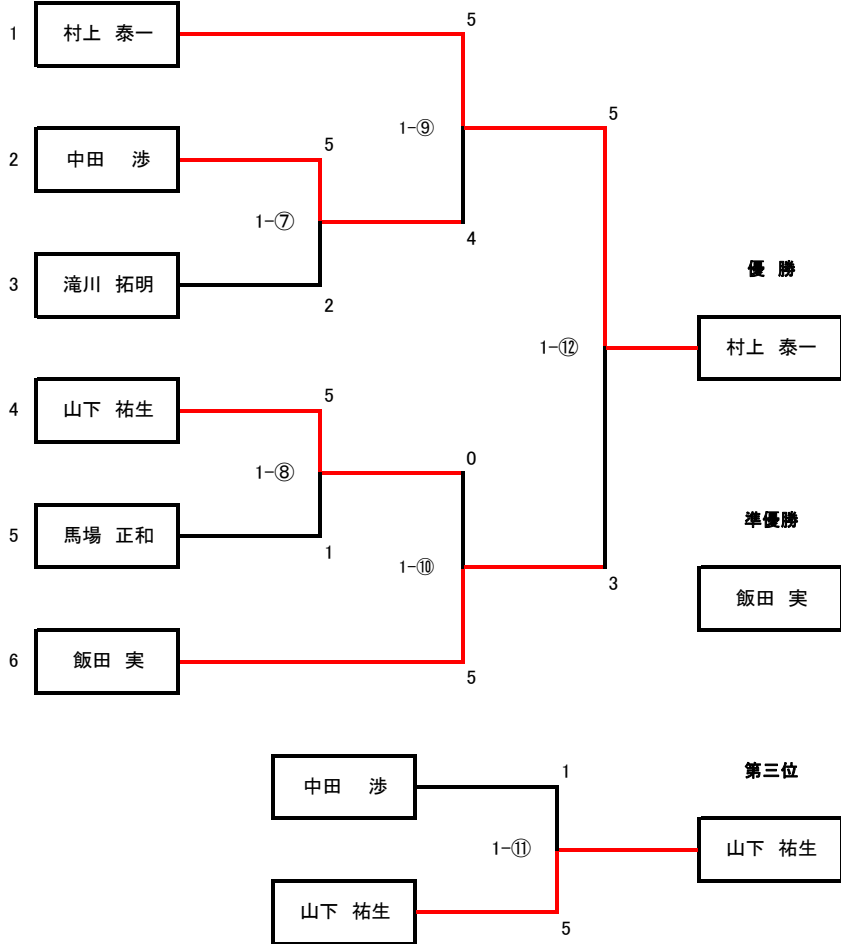

◆男子 シングル ミドル 2コート

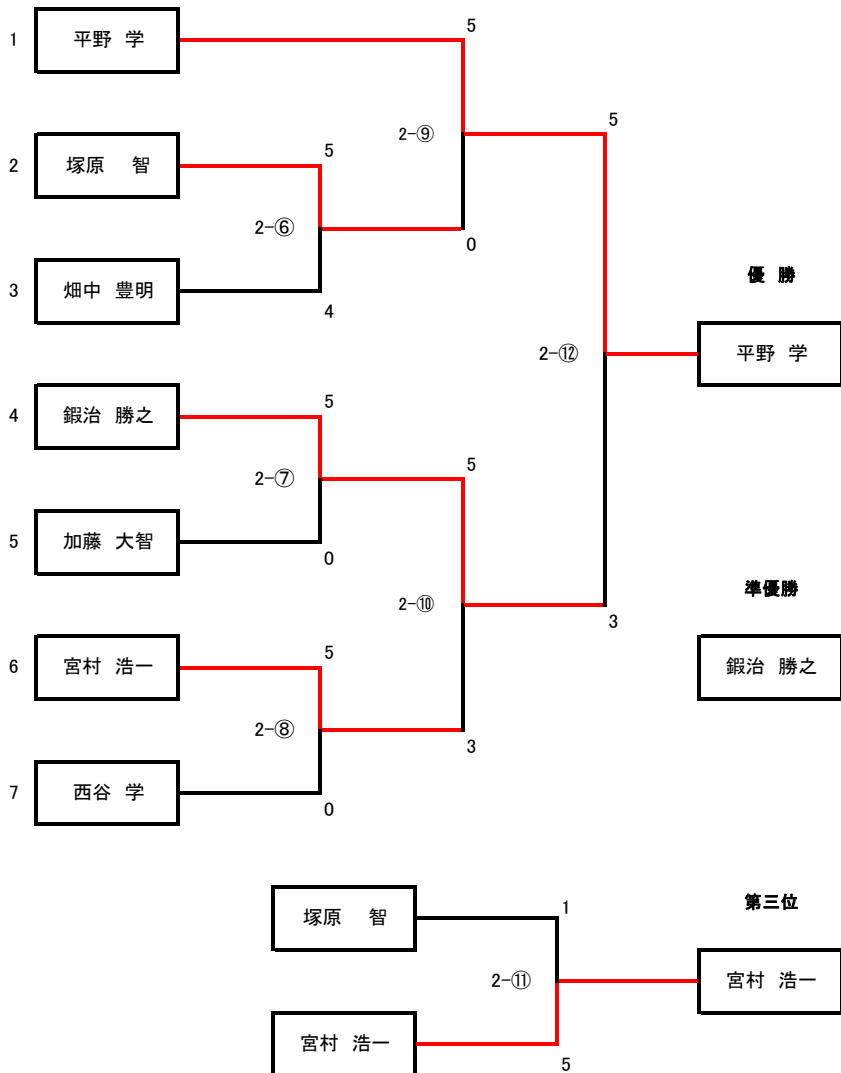

◆男子 シングル シニア 1・3コート

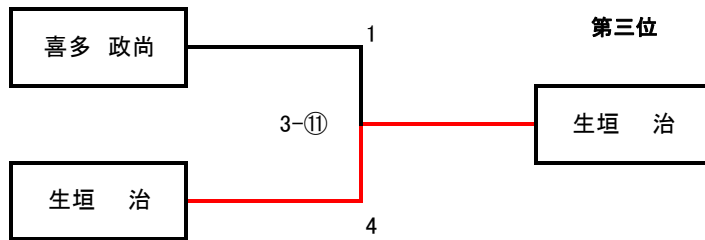
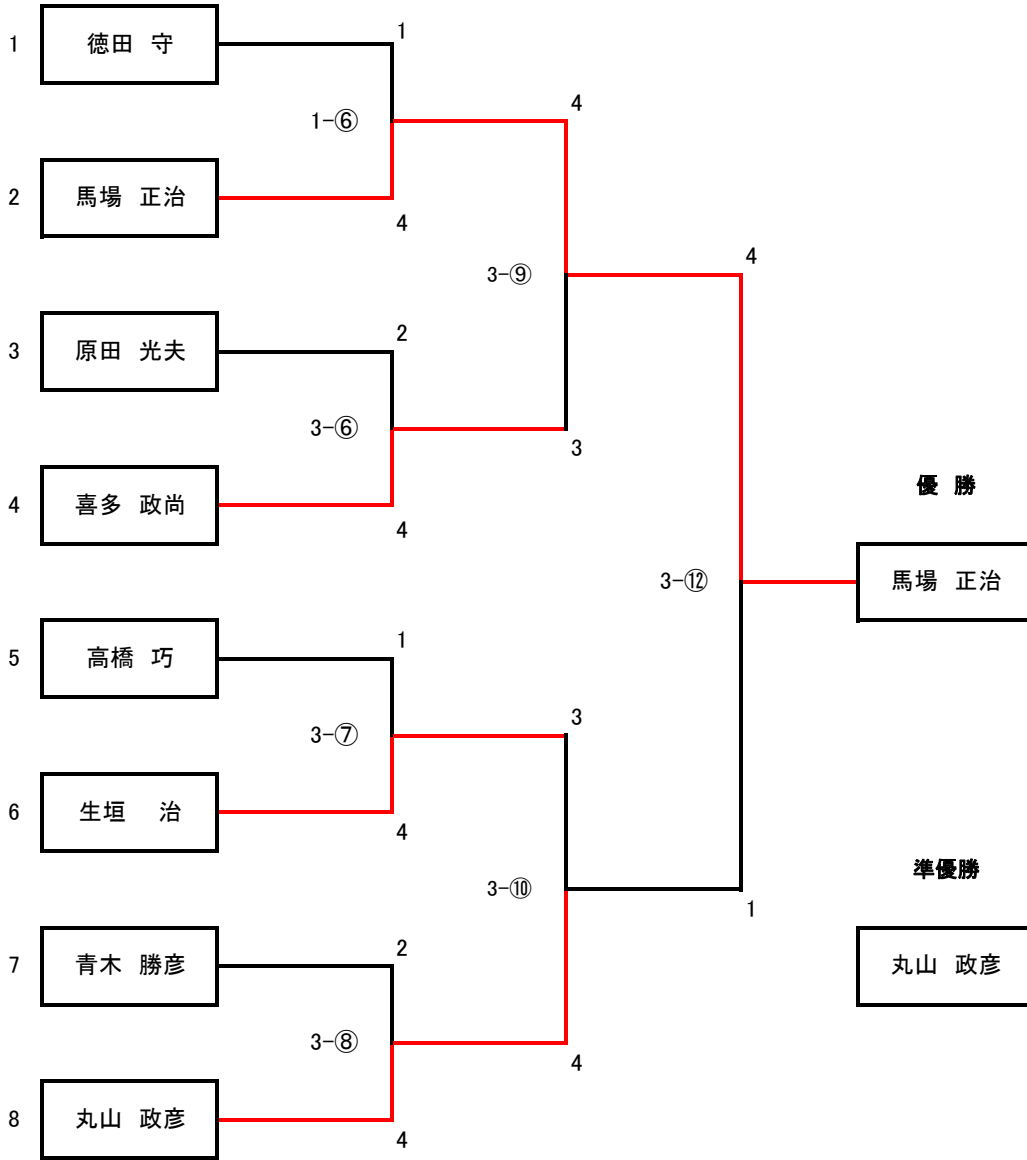

◆女子 シングル フリー 4コート

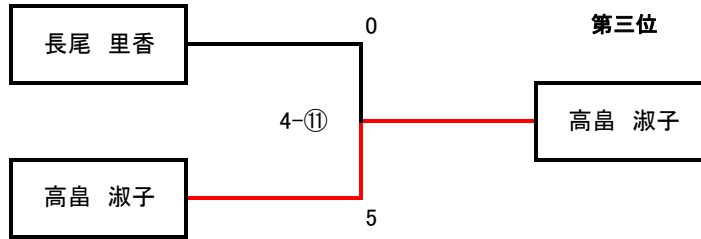
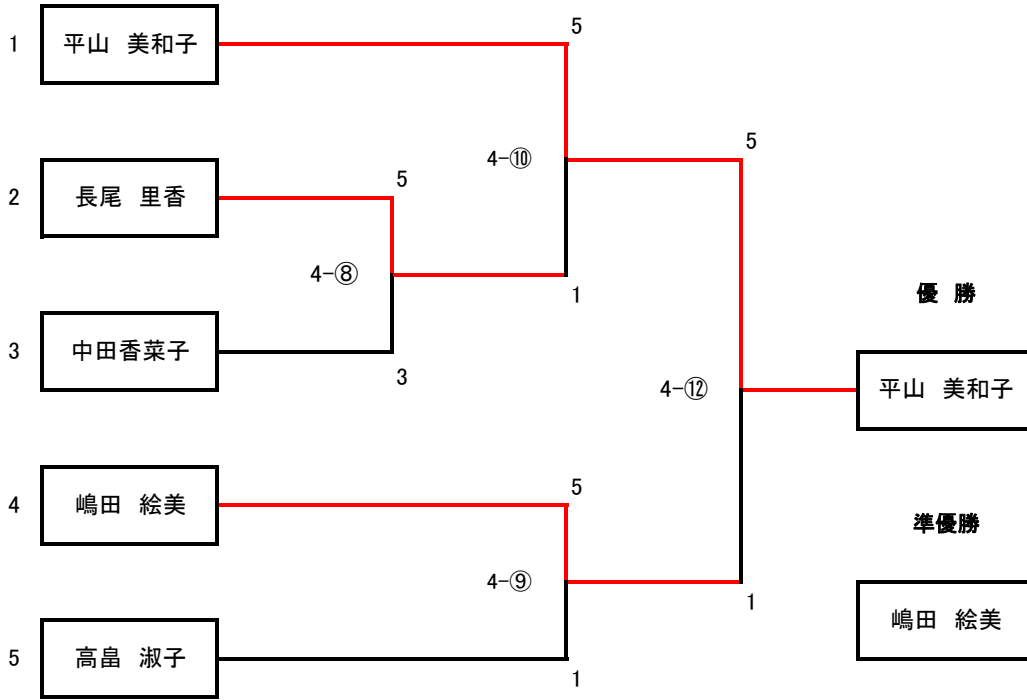

◆女子 シングル ミドル 4・5・7コート

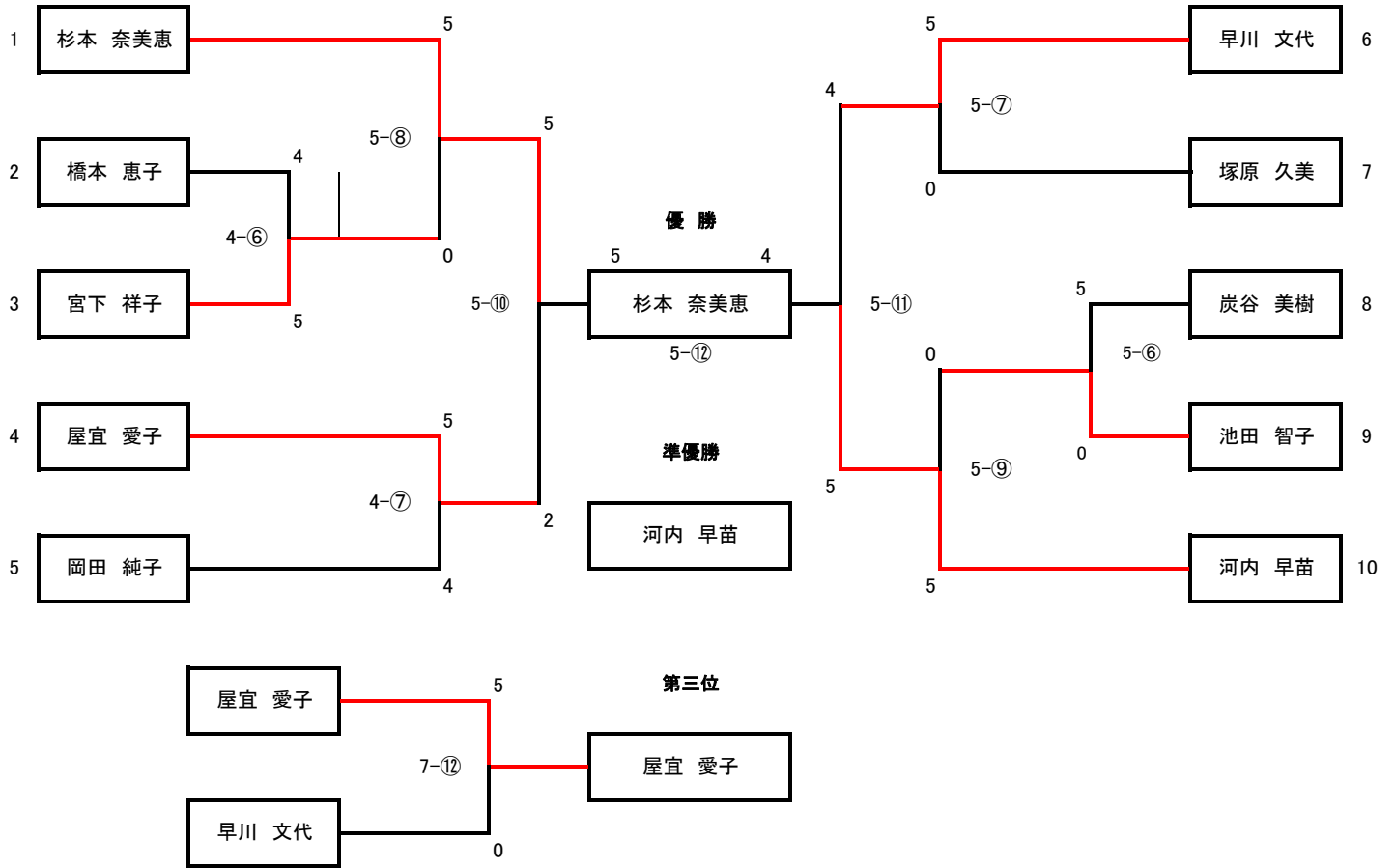

◆女子 シングル シニア 6・7コート

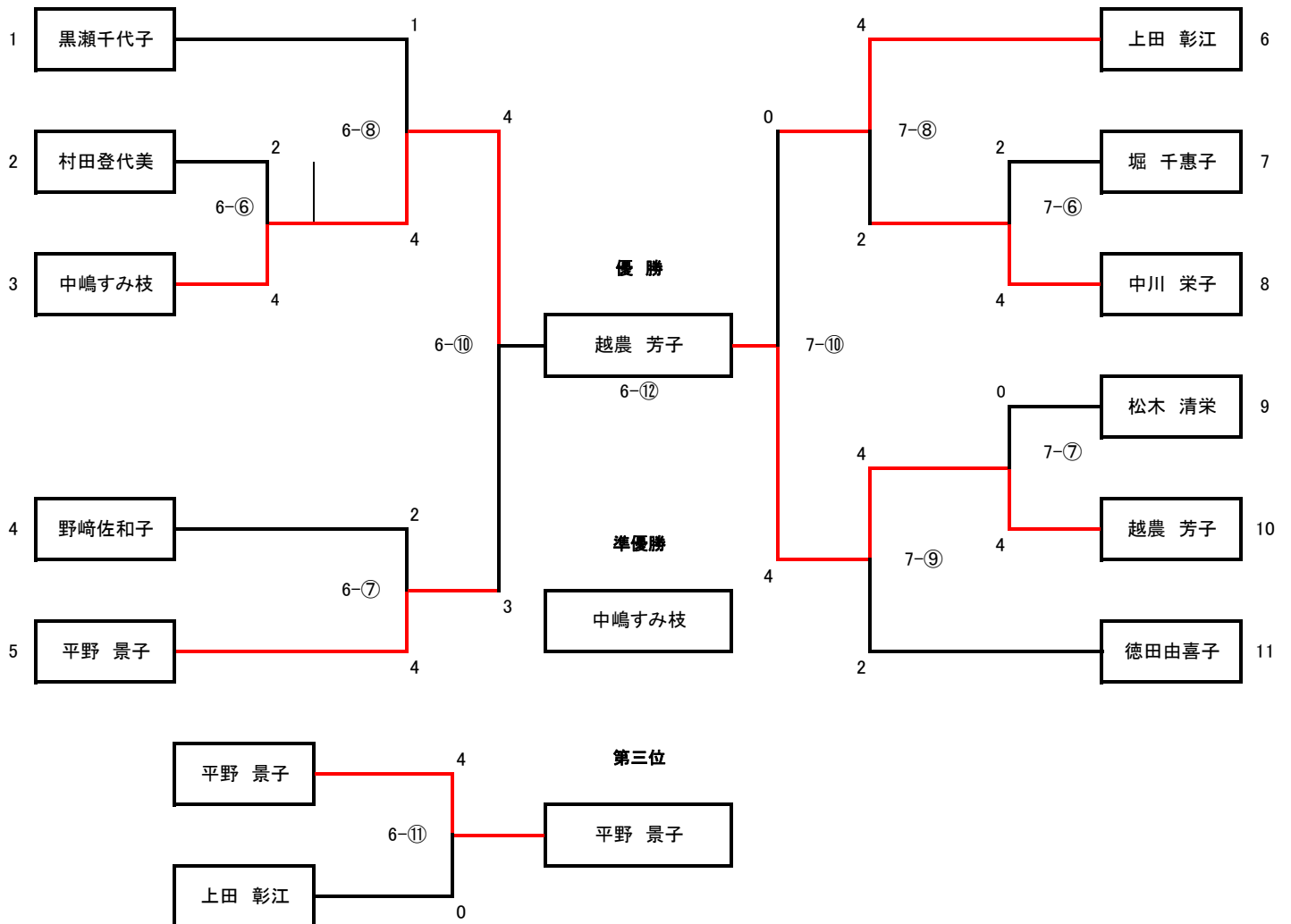

【タイムテーブル】

競技種目
対戦相手
審判(主審・副審)

W-ダブルス戦

	1コート	2コート	3コート	4コート	5コート	6コート	7コート
① 9:30~	男子 W フリー	男子 W ミドル	男子 W シニア1回戦	女子 W ミドル1回戦	女子 W ミドル1回戦	女子 W シニア1回戦	
	飯田・村上 vs 中田・馬場	畑中・鍛冶 vs 西谷・加藤	丸山・徳田 vs 喜多・原田	池田・白浜 vs 河内・杉本	宮下・塚原 vs 橋本・松木	中川・村田 vs 炭谷秋・徳田	
	滝川・山下	平野・宮村	青木・生垣	平山・今井	屋宜・岡田	野崎・黒瀬	
② 9:55~	男子 W フリー	男子 W ミドル	男子 W シニア1回戦	女子 W フリー1回戦	女子 W ミドル準決勝	女子 W シニア準決勝	
	中田・馬場 vs 滝川・山下	西谷・加藤 vs 平野・宮村	青木・高橋 vs 生垣・馬場	平山・平野香 vs 今井・竹中	屋宜・岡田 vs 4-①勝	野崎・越農 vs 黒瀬・中嶋	
	飯田・村上	畑中・鍛冶	丸山・喜多	中田・嶋田	炭谷美・5-①勝	上田・6-①勝	
③ 10:20~	男子 W フリー	男子 W ミドル	男子 W シニア3位決定	女子 W フリー1回戦	女子 W ミドル準決勝	女子 W シニア準決勝	
	飯田・村上 vs 滝川・山下	畑中・鍛冶 vs 平野・宮村	3-①負 vs 3-②負	中田・長尾 vs 嶋田・高島	炭谷美・早川 vs 5-①勝	上田・平野景 vs 6-①勝	
	中田・馬場	西谷・加藤	3-①勝・3-②勝	平野香・竹中	5-①負	6-②勝	
④ 10:45~			男子 W シニア決勝	女子 W フリー3位決定	女子 W ミドル3位決定	女子 W シニア3位決定	
			3-①勝 vs 3-②勝	4-②負 vs 4-③負	5-②負 vs 5-③負	6-③負 vs 6-②負	
			3-③負	4-②勝・4-③勝	4-①負	6-①負	
⑤ 11:10~				女子 W フリー決勝	女子 W ミドル決勝	女子 W シニア決勝	
				4-②勝 vs 4-③勝	5-②勝 vs 5-③勝	6-③勝 vs 6-②勝	
				4-④負	4-①負・5-①負	6-②負	
屋 食 タ イ ム							

【タイムテーブル】

競技種目
対戦相手
審判(主審・副審)

S-シングルス戦

	1コート	2コート	3コート	4コート	5コート	6コート	7コート
⑥ 12:15~	男子 S シニア1回戦	男子 S ミドル1回戦	男子 S シニア1回戦	女子 S ミドル1回戦	女子 S ミドル1回戦	女子 S シニア1回戦	女子 S シニア1回戦
	徳田 vs 馬場	塚原 vs 畑中	原田 vs 喜多	橋本 vs 宮下	炭谷 vs 池田	村田 vs 中嶋	堀 vs 中川
	中田・滝川	鍛冶・加藤	高橋・生垣	屋宜・岡田	早川・塚原	野崎・平野	松木・越農
⑦ 12:40~	男子 S フリー1回戦	男子 S ミドル1回戦	男子 S シニア1回戦	女子 S ミドル2回戦	女子 S ミドル2回戦	女子 S シニア2回戦	女子 S シニア1回戦
	中田 vs 滝川	鍛冶 vs 加藤	高橋 vs 生垣	屋宜 vs 岡田	早川 vs 塚原	野崎 vs 平野	松木 vs 越農
	山下・馬場	宮村・西谷	青木・丸山	長尾・中田	杉本・4-⑥勝	黒瀬・6-⑥勝	上田・7-⑥勝
⑧ 13:05~	男子 S フリー1回戦	男子 S ミドル1回戦	男子 S シニア1回戦	女子 S フリー1回戦	女子 S ミドル2回戦	女子 S シニア2回戦	女子 S シニア2回戦
	山下 vs 馬場	宮村 vs 西谷	青木 vs 丸山	長尾 vs 中田	杉本 vs 4-⑥勝	黒瀬 vs 6-⑥勝	上田 vs 7-⑥勝
	村上・1-⑦勝	平野・2-⑥勝	1-⑥勝・3-⑥勝	嶋田・高島	河内・5-⑥勝	6-⑦勝・6-⑥負	徳田・7-⑦勝
⑨ 13:30~	男子 S フリー準決勝	男子 S ミドル準決勝	男子 S シニア準決勝	女子 S フリー準決勝	女子 S ミドル2回戦		女子 S シニア2回戦
	村上 vs 1-⑦勝	平野 vs 2-⑥勝	1-⑥勝 vs 3-⑥勝	嶋田 vs 高島	河内 vs 5-⑥勝		徳田 vs 7-⑦勝
	飯田・1-⑧勝	2-⑦勝・2-⑧勝	3-⑦勝・3-⑧勝	平山・4-⑧勝	5-⑧勝・4-⑦勝		7-⑥負・7-⑧勝
⑩ 13:55~	男子 S フリー準決勝	男子 S ミドル準決勝	男子 S シニア準決勝	女子 S フリー準決勝	女子 S ミドル準決勝	女子 S シニア準決勝	女子 S シニア準決勝
	飯田 vs 1-⑧勝	2-⑦勝 vs 2-⑧勝	3-⑦勝 vs 3-⑧勝	平山 vs 4-⑧勝	5-⑧勝 vs 4-⑦勝	6-⑦勝 vs 6-⑧勝	7-⑧勝 vs 7-⑨勝
	1-⑦負・1-⑧負	2-⑥負・2-⑦負	1-⑥負・3-⑥負	4-⑧負・4-⑨負	5-⑦勝・5-⑨勝	6-⑦負・6-⑧負	7-⑦負・7-⑧負
⑪ 14:20~	男子 S フリー3位決定	男子 S ミドル3位決定	男子 S シニア3位決定	女子 S フリー3位決定	女子 S ミドル準決勝	女子 S シニア3位決定	
	1-⑨負 vs 1-⑩負	2-⑨負 vs 2-⑩負	3-⑨負 vs 3-⑩負	4-⑨負 vs 4-⑩負	5-⑦勝 vs 5-⑨勝	6-⑩負 vs 7-⑩負	
	1-⑧負・1-⑦負	2-⑦負・2-⑧負	3-⑦負・3-⑧負	4-⑨勝・4-⑩勝	4-⑥負・5-⑥負	7-⑨負・7-⑥負	
⑫ 14:45~	男子 S フリー決勝	男子 S ミドル決勝	男子 S シニア決勝	女子 S フリー決勝	女子 S ミドル決勝	女子 S シニア決勝	女子 S ミドル3位決定
	1-⑨勝 vs 1-⑩勝	2-⑨勝 vs 2-⑩勝	3-⑨勝 vs 3-⑩勝	4-⑨勝 vs 4-⑩勝	5-⑩勝 vs 5-⑪勝	6-⑩勝 vs 7-⑩勝	5-⑩負 vs 5-⑪負
	1-⑨負・1-⑩負	2-⑧負・2-⑥負	3-⑥負・1-⑥負	4-⑧負・4-⑩負	4-⑦負・5-⑦負	6-⑥負・7-⑦負	5-⑧負・5-⑨負

集 計

第14回北信越ブロック選手権石川県予選 結果一覧

男子 ダブルス フリー		
	氏 名	氏 名
優 勝	飯 田 実	村 上 泰 一
準優勝	滝 川 拓 明	山 下 祐 生
第三位	中 田 涉	馬 場 正 和

男子 ダブルス ミドル		
	氏 名	氏 名
優 勝	平 野 学	宮 村 浩 一
準優勝	西 谷 学	加 藤 大 智
第三位	畑 中 豊 明	鍛 治 勝 之

男子 ダブルス シニア		
	氏 名	氏 名
優 勝	丸 山 政 彦	徳 田 守
準優勝	生 垣 治	馬 場 正 治
第三位	喜 多 政 尚	原 田 光 夫

女子 ダブルス フリー		
	氏 名	氏 名
優 勝	嶋 田 絵 美	高 畠 淑 子
準優勝	平 山 美 和 子	平 野 香 織
第三位	中 田 香 菜 子	長 尾 里 香

女子 ダブルス ミドル		
	氏 名	氏 名
優 勝	河 内 早 苗	杉 本 奈 美 恵
準優勝	炭 谷 美 樹	早 川 文 代
第三位	屋 宜 愛 子	岡 田 純 子

女子 ダブルス シニア		
	氏 名	氏 名
優 勝	上 田 彰 江	平 野 景 子
準優勝	黒 瀬 千 代 子	中 嶋 す み 枝
第三位	中 川 栄 子	村 田 登 代 美

男子 シングルス フリー		
	氏 名	
優 勝	村 上 泰 一	
準優勝	飯 田 実	
第三位	山 下 祐 生	

男子 シングルス ミドル		
	氏 名	
優 勝	平 野 学	
準優勝	鍛 治 勝 之	
第三位	宮 村 浩 一	

男子 シングルス シニア		
	氏 名	
優 勝	馬 場 正 治	
準優勝	丸 山 政 彦	
第三位	生 垣 治	

女子 シングルス フリー		
	氏 名	
優 勝	平 山 美 和	
準優勝	嶋 田 絵 美	
第三位	高 畠 淑 子	

女子 シングルス ミドル		
	氏 名	
優 勝	杉 本 奈 美	
準優勝	河 内 早 苗	
第三位	屋 宜 愛 子	

女子 シングルス シニア		
	氏 名	
優 勝	越 農 芳 子	
準優勝	中 嶋 す み 枝	
第三位	平 野 景 子	